

BINNENZONWERING / STORES D'INTÉRIEUR

HOUTEN JALOEZIE VENETIEN BOIS

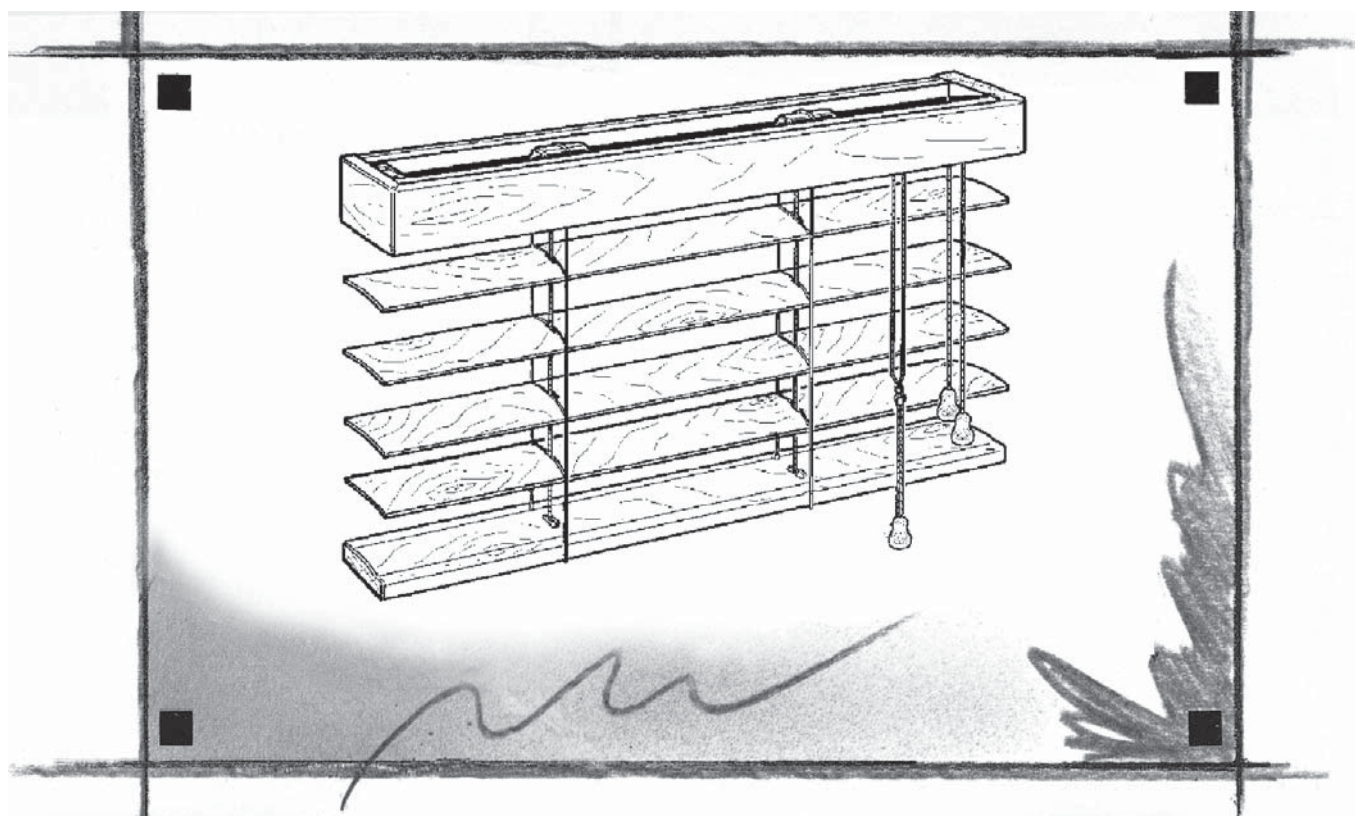

BOFLEX

®

HOUTEN JALOEZIE / VENITIEN BOIS

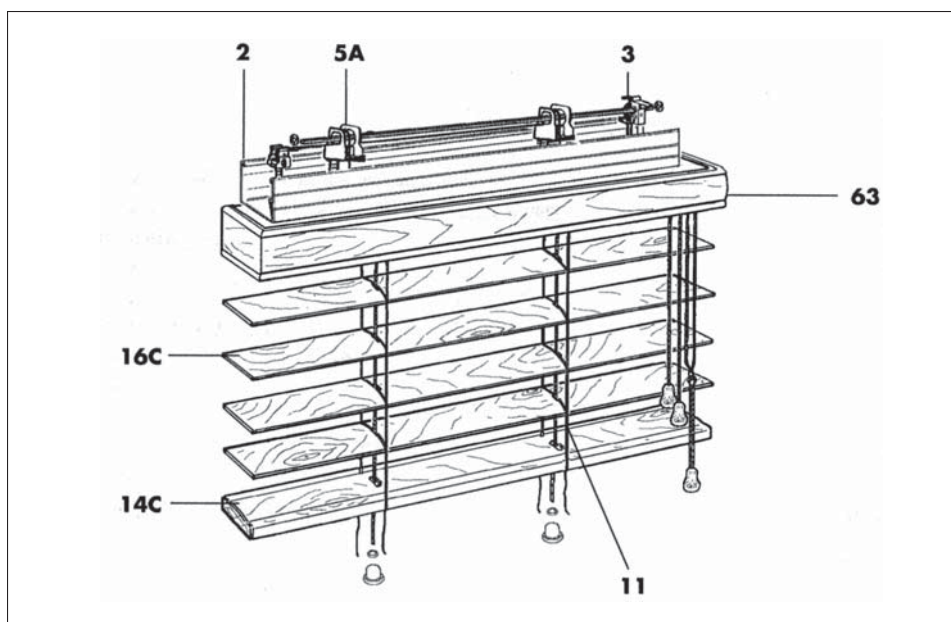

- 2** Stalen bovenbak / Caisson acier
- 3** Tuimelaar / Orienteur **5A** Steun spoel / Support de bobine
- 11** Ladderkoord / Echelle
- 14C** Onderste lamel / Lame finale
- 16C** Houten lamel / Lames bois
- 63** Houten afdekljst / Cantonnière en bois

Basisproduct (tariefprijs)

- Horizontale lamellen van 25 mm of 50 mm in gekleurd en gevernist lindenhout
- Bovenbak 40 x 36 mm voor lamel 25 mm en 56 x 51 mm voor 50 mm in ovensgelakt staal, voorzien van een houten afdekljst
- Tergal ladderkoorden, kleur aangepast aan de lamellen
- Onderlat in hout
- Bediening: optrekken d.m.v. optrekkoorden met rem, oriënteren d.m.v. koord (max. 1, voor grotere afmetingen een ander bedieningstype bijtellen)
- Plafondmontage, wandmontage zonder uitsprong of zijdelingse montage

Produit de base (prix tarif)

- Lames horizontales de 25 mm en bois de tilleul teintées et vernies
- Caisson 40 x 36 mm pour lames 25 mm et 56 x 51 mm pour 50 mm en tôle d'acier laquée au four, habillé d'une cantonnière en bois
- Echelles tergal, de coloris assorti à la couleur des lames
- Lame finale en bois
- Manœuvre: hissage du tablier par cordon avec frein, orientation du tablier par cordon (max. 1, au-delà ajouter un autre type de manœuvre)
- Pose plafond, pose de face sans saillie ou pose en baie

Beschikbare afmetingen - B in mm en opp. in m²
Limites dimensionnelles - L en mm et S en m²

Bediening Manœuvre	Bovenbak Caisson	Lamellen / Lames		Lamellen / Lames					
		25 mm	50 mm	25 mm			50 mm		
		min. B L mini	min. B L mini	max. B L maxi	max. H H maxi	max. opp. S maxi	max. B L maxi	max. H H maxi	max. opp. S maxi
Koord / Cordon	35 mm	–	–	2430	3000	3,5	–	–	–
	50 mm	–	500	–	–	–	2430	3000	3,5
Stang / Treuil	50 mm	330	330	2430	3000	7	2430	4000	7
Buismotor 230V Moteur tubulaire 230V	50 mm	510	510	2430	3000	5,5	2430	4000	5,5
Vierkante motor 230V* Moteur carré 230V*	50 mm	800	800	2430	3000	7	2430	3000	–

* Optrekken d.m.v. lint (en niet d.m.v. optrekkoorden) / Hissage du tablier par lacette (et non par cordon)

Aantal steunen / Nombre de supports

Type plaatsing Type de pose	Hoogte jaloezie Hauteur du store	Breedte jaloezie Largeur du store	
		500 à 1500	1501 à 2430
Wand - plafond - nis / Face - plafond - Niche	≤ 1500	2	3
Wand - plafond - nis / Face - plafond - Niche	> 1500	3	4
Zijdelings / En baie		2	–

HOUTEN JALOEZIE / VENITIEN BOIS

Basiselementen / Eléments de base

Bovenbak en lamellen / Caisson et lames

1. Houten afdeklijst / *Cantonnière en bois*
2. Stalen bovenbak 40 x 36
Stalen bovenbak 56 x 51
Caisson acier 40 x 36
Caisson acier 56 x 51
3. Houten lamel 25-50 mm
Ladderkoord 25-50
Lames bois 25-50 mm
Echelles 25-50
4. Onderste lamel = 27x16
Onderste lamel = 50x16
Lame finale = 27x16
Lame finale = 50x16

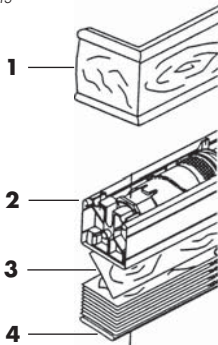

Bedieningen / Manœuvres

- A Koord (lamellen 25 mm, bovenbak 35 mm)
(lamellen 50 mm, bovenbak 50 mm)
Cordon (lames 25 mm - caisson 35 mm)
(lames 50 mm - caisson 50 mm)
- B Monocommando stang (lamellen 25 of 50 mm,
bovenbak 50 mm)
Monocde treuil (lames 25 ou 50 mm - caisson 50 mm)
- C Elektrisch 230V (lamellen 25 of 50 mm, bovenbak 50 mm)
Electrique 230 Volts (lames 25 ou 50 mm - caisson 50 mm)

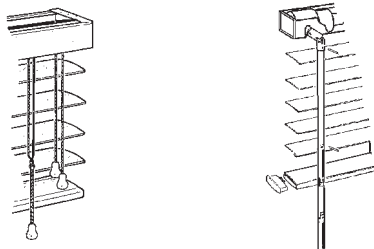

Elektrisch met bovenbak 56 x 51 mm
Electrique avec caisson de 56 x 51 mm



Plaatsingssteunen / Supports de pose

	Bovenbak / Caisson	
	35 mm	50 mm
Plaatsing / Pose Wand/plafond / Face/plafond		
Zijdelings Pose en Baie		
In nis Niche		

* OPGELET: model voor koordbediening of vierkante motor 230V
ATTENTION: modèle pour manœuvre cordon et moteur carré 230V

Opties / Les Options

Bedieningen / Manœuvres

(afmetingen in mm) / (côtes en mm)

Stang (types van uitgangen) Treuil (types de dispositions)

Uitgang nr. 22 tot 45°
Sortie n° 22 à 45°

Uitgang nr. 23 tot 45°/90°
Sortie n° à 45°/90°

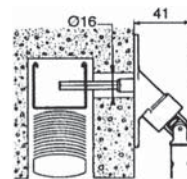
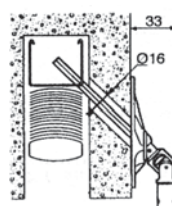

Rechtstreekse uitgang onderkant bovenbak nr. 24
Sortie directe sous caisson n° 24

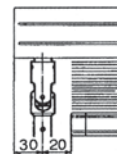

Afneembare stang
met oog nr. 25
*N° 25 Manivelle
décrochable anneau*

Afneembare stang
met tulp nr. 26
*N° 26 Manivelle
décrochable tulipe*



Voor deze 2 uitgangen
is een doorvoer op 45°
*Pour ces 2 dispositions les sorties
de caisson sont à 45° sans renvoi*

Radio afstandsbediening / Télécommande radio



Type plaatsing / Type de pose

Wandmontage met uitsprong / *Pose de face avec saillie*

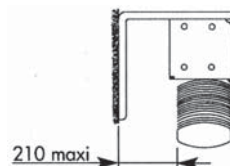

Zijgeleiding / Guidage

Geleiding met kabels / *Guidage conducteurs*



HOUTEN JALOEZIE / VENITIEN BOIS

Technische nota's / Notes techniques

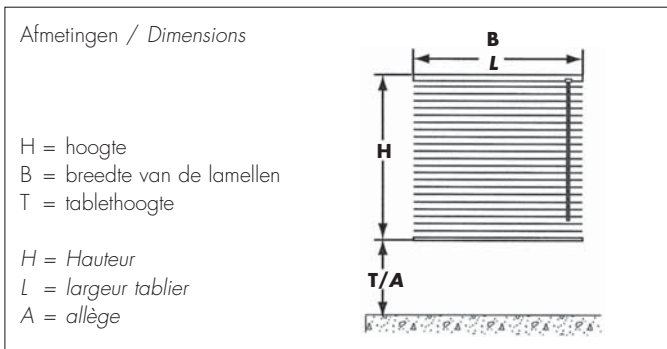
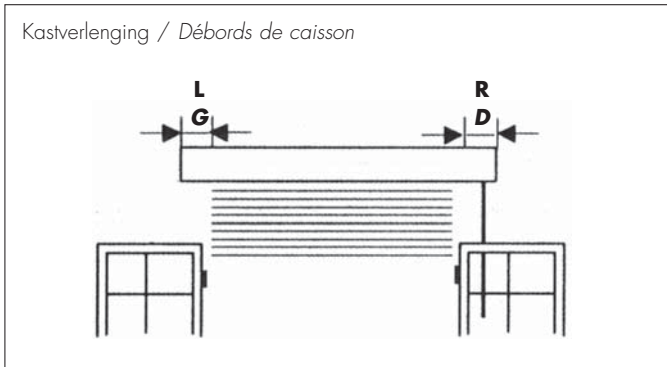

1 Pakkethoogte opgetrokken jaloezie / *Emcombremnt store replié*

Pakkethoogte opgetrokken jaloezie in mm
Emcombremnt store replié en mm

Bovenbak <i>Caisson</i>	Lamel <i>Lames</i>	Alle bedieningen <i>Toutes manœuvres</i>
35	25 mm	(H x 0,16) + 60
50	25 mm	(H x 0,16) + 90
	50 mm	(H x 0,10) + 90

De maximale afmetingen zijn slechts bij benadering. Ze variëren naargelang de verschillende diktes van lamellen en de typen van bediening et kunnen kleiner zijn. (H=afgewerkte hoogte in mm)
Valeurs maxi données à titre indicatif. Elles sont variables selon les différentes épaisseurs de lames et les types de manœuvre et peuvent être inférieures. (H = Hauteur Hors Tout en millimètres)

2 Kastverlenging / *Débords de caisson*

De kastverlenging is verplicht bij stangbediening met uitgang nr 24.

Le débord de caisson est impératif en manœuvre treuil, sortie n° 24.

3 Brede ladderband / *Galon large*

Mogelijke optie bij 50 mm lamellen, bij koordbediening, stangbediening of elektrisch.

Te noteren: de maximale hoogte is 3000 mm bij stangbediening of elektrisch (vierkant motor 230V is verplicht) met optrekken van de lamellen met tergal linten.

Option: disponible en lames de 50 mm, en manœuvres cordon, treuil et électrique.

A noter: la hauteur maxi est de 3000 mm en manœuvres treuil et électrique (moteur carré 230V impératif) avec hissage du tablier par lacettes tergal.

- | | | |
|--|--|--|
| 101 wit
<i>blanc</i> | 112 dennegroen
<i>sapin</i> | 106 roze
<i>rose</i> |
| 109 frans blauw
<i>bleu france</i> | 104 mastic
<i>mastic</i> | 115 bruin
<i>brun</i> |
| 102 ivoor
<i>ivoire</i> | 113 rood
<i>rouge</i> | 107 grijs
<i>gris</i> |
| 110 lichtgroen
<i>vert pâle</i> | 105 geel
<i>jaune</i> | 116 zwart
<i>noir</i> |
| 103 gebroken wit
<i>greige</i> | 114 paasrood
<i>lie de vin</i> | 108 licht blauw
<i>bleu pâle</i> |

4 Automatismen / *Automatismes*

De houten jaloezie kan eveneens uitgerust worden met automatismen type groepsbediening of algemene bediening. Ons raadplegen.

Le store vénitien tendance peut également être équipé d'automatismes de type commande groupée ou commande générale. Nous consulter.

Dealer

LASTENBOEKBESCHRIJVING

HOUTEN JALOEZIE

De houten jaloezie van Boflex is samengesteld uit:

Een bovenbak in ovingelakt staal geleverd in 2 types:

- B 40 x H 36 voor lamellen van 25 mm met koordbediening
- B 56 x H 51 voor lamellen van 25 mm met stangbediening of elektrische bediening en voor lamellen van 50 mm met alle bedieningsmogelijkheden

De bovenbak wordt bekleed met een houten afdekl ijst; de hoogte van de lijst is aangepast aan de bovenbak. Voor een wandmontage is de sierlijst 30 mm breder als de bovenbak. Voor een montage in de dag is de sierlijst niet voorzien van zijstukken.

Lamellen van 25 of 50 mm in gekleurd en gevernist lindehout.

De lamellen worden gedragen door Tergal ladderkoorden die bevestigd zijn aan het tuimelmechanisme van de bovenbak. De kleur van de ladderkoorden is aangepast aan de kleur van de lamellen . In optie kan men bij de 50 mm lamellen de ladderkoorden vervangen door een brede katoenen ladderband in diverse kleuren.

Een onderlat: onderaan wordt de jaloezie afgewerkt met een onderlat in dezelfde kleur en houtsoort als de lamellen. De afmetingen zijn aangepast aan de lamelbreedtes:

voor 25 mm lamellen is de onderlat 27 x 16 mm
voor 50 mm lamellen is de onderlat 50 x 16 mm

Een bedieningsmechanisme:

Standaard wordt er een koordbediening geleverd voor de hoogteverstelling en het oriënteren van de lamellen.

In optie leverbaar:

- stangbediening met monocommando: met een plooibare draaistang stelt men de hoogte van de jaloezie in en tuimelt men de lamellen
- elektrische bediening: d.m.v. een motor 230V ingebouwd in de bovenbak van 56 x 51 mm

Een uitgebreid kleurengamma is leverbaar volgens de Boflex collectie

Montage d.m.v. plafondsteunen, wandsteunen met of zonder uitsprong of zijdelingse plaatsing

DESCRITIF CAHIER DE CHARGE

STORE VENITIEN BOIS

Le store vénitien bois de Boflex est composé de:

Caisson en acier laqué au four disponible en 2 types:

- 40x36 mm pour lames 25 mm manoeuvre cordon
- 56x51 mm pour lames 25 mm manoeuvre treuil ou électrique et pour lames 50 mm avec toutes manoeuvres

Le caisson est habillé d'une cantonnière en bois; la hauteur de la cantonnière est adaptée au caisson. En cas d'une pose de face, la cantonnière est 30 mm plus large que la largeur du caisson. En cas d'une pose dans la baie, la cantonnière n'est pas prévue de retours.

Lames de 25 ou 50 mm en tilleul teinté et verni. Les lames sont portées par des échelles Tergal fixées à l'orienteur du caisson. Le coloris des échelles est assorti au coloris des lames. En option, on peut remplacer les échelles des lames 50 mm par du galon large en coton en plusieurs coloris.

Une lame finale dans le même ton et le même bois que les lames . Les dimensions sont adaptées selon la largeur des lames. Pour des lames de 25 mm, la lame finale fait 127 x H16 mm, pour des lames de 50 mm, la lame finale fait 150 x H16 mm.

Une manoeuvre: en standard une manoeuvre par cordons pour le hissage et l'orientation des lames.

En option:

- monocommande treuil par manivelle pliable pour le hissage et l'orientation des lames
- électrique par moteur 230V intégré dans le caisson 56 x 51 mm

Plusieurs coloris dans la gamme de Boflex.

Pose par supports plafond, supports de face avec ou sans saillie ou pose en baie.